

**CONNECT unlimited.** ALLES IST MÖGLICH.

**CONNECT unlimited.** EVERYTHING IS POSSIBLE.



**CONNECT unlimited.**  
EVERYTHING IS POSSIBLE.

made by MAHA  
made  
in  
Germany



СЕРИЯ CONNECT

# НИКАКИХ МИНУСОВ, ТОЛЬКО ПЛЮСЫ

- Нашей основной целью при разработке стендов было создание максимально надежного оборудования. Этот подход обеспечил создание прочнейшего роликового стенда в совокупности с комплектующими высочайшего качества.
- Другое важное преимущество нашего продукта - модульная конструкция. Она обеспечивает увеличенный жизненный цикл и возможности развития для наших заказчиков.
- “End-of-line” test система контроля качества - каждую функцию стенда проверяют перед отправкой конечному клиенту, что гарантирует отсутствие проблем при монтаже и запуске в эксплуатацию.
- Все датчики и опции подключаются по технологии “plug & play”, чем обеспечивается быстрое и простое обслуживание стендов.
- Присоединяйтесь к цифровому будущему диагностического оборудования – серии **CONNECT unlimited**. EVERYTHING IS POSSIBLE (Все возможно).

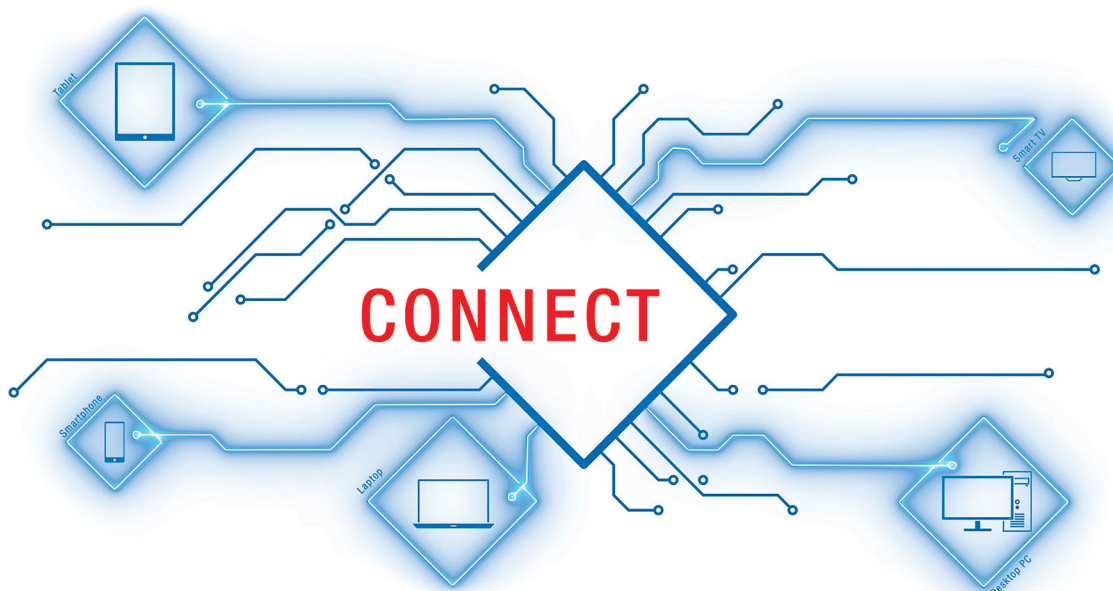

# МОДЕЛИ И ХАРАКТЕРИСТИКИ

НАГРУЗКА НА ОСЬ	ВЕРСИЯ*	МАКСИМАЛЬНАЯ КОЛЕЯ	МОЩНОСТЬ ЭЛЕКТРОПРИВОДОВ	МОДЕЛЬ
3500 кг	C	 2200 мм	2 x 3,0 кВт	C_MBT C 3.5 W220
		 2500 мм		C_MBT C 3.5 W250
	S	 730 мм**		C_MBT S 3.5 W220
4000 кг	C	 2200 мм	2 x 4,0 кВт	C_MBT C 4.0 W220
		 2500 мм		C_MBT C 4.0 W250
	S	 730 мм**		C_MBT S 4.0 W220
5000 кг	C	 2800 мм	2 x 4,0 кВт	C_MBT C 5.0 W280
	S	 990 мм**		C_MBT S 5.0 W280

\* Версия: C = Compact (неразделенный роликовый агрегат)  
S = Split (разделенный роликовый агрегат)

\*\* Длина ролика тормозного стенда



# 10 ПРИЧИН

КУПИТЬ **CONNECT unlimited**.

## ПРОЧНАЯ И НАДЕЖНАЯ КОНСТРУКЦИЯ

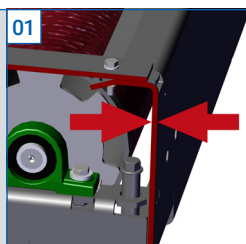

01 Прочная рама стенда из 6 мм стального листа.

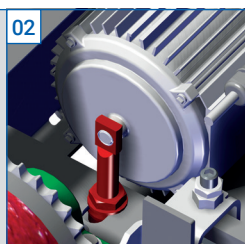

02 Брызгозащищенные электроприводы с двойной системой подшипников



03 Датчики NAMUR в металлических корпусах со светодиодной индикацией и самоблокировкой.

## МОДУЛЬНЫЙ ИНТЕРФЕЙС В РОЛИКОВОМ АГРЕГАТЕ

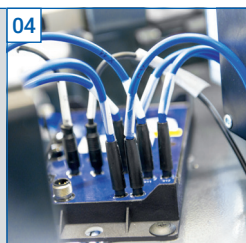

04 Технология "Plug & play" для всех датчиков и опций.



05 Интерфейсный модуль в специальном водо-, грязнепроницаемом чехле.

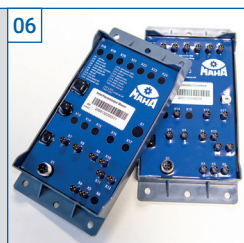

06 Легкое добавление опций, например, весовой системы или расширения стенда до диагностической линии.

## БЕЗОПАСНАЯ ПЕРЕДАЧА ДАННЫХ В ЦИФРОВОМ ВИДЕ



07 Сенсорная технология с функцией диагностики.



08 Преобразование данных измерений в цифровые сигналы в интерфейсном модуле.



09 Непрерывная передача по CAN шине даже на большие расстояния

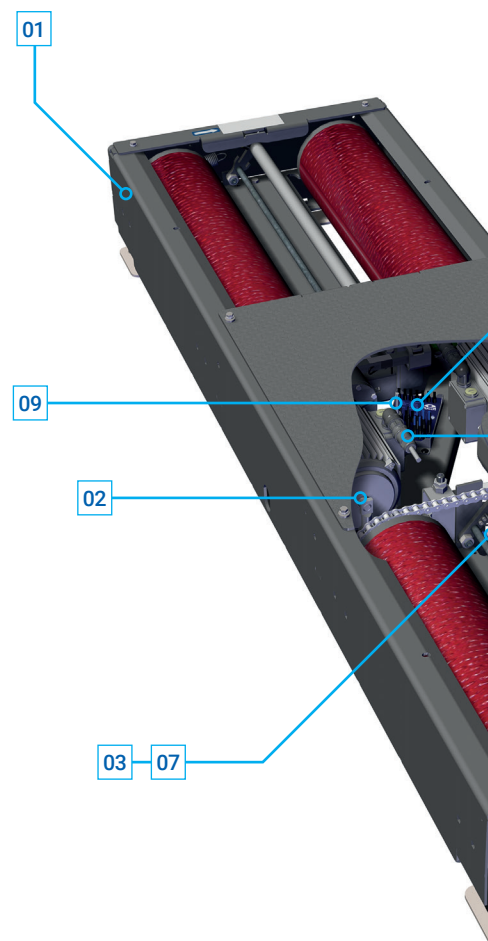

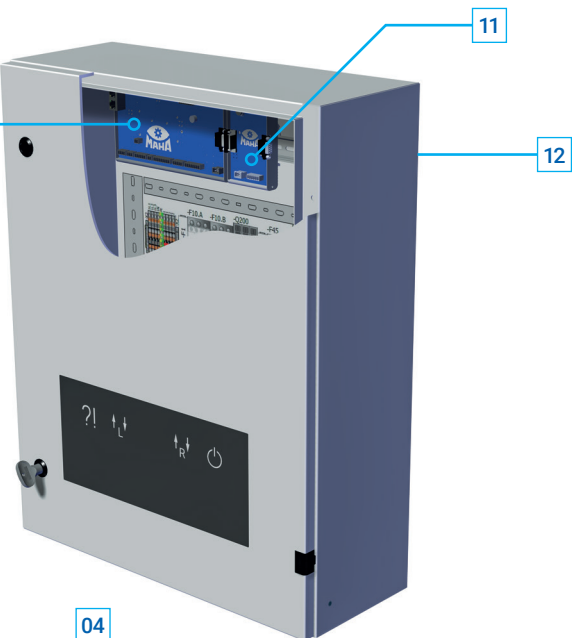

## МОДУЛЬНАЯ КОМПОНОВКА КОММУНИКАЦИОННОГО ПУЛЬТА

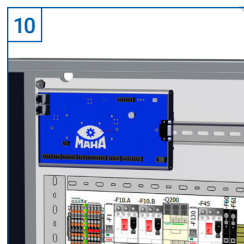

10  
Модульная компоновка коммуникационного пульта с центральной секцией для всех версий.

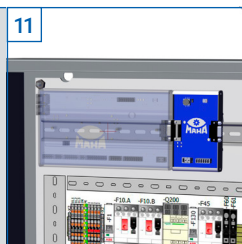

11  
Простой апгрейд в любое время с опциональными plug-in модулями.



12  
Устанавливайте как удобно: на стене или на специальной консоли (в т.ч. децентрализованно).

## ГИБКИЕ ВОЗМОЖНОСТИ ОТОБРАЖЕНИЯ "unlimited"



04  
05  
06  
08  
14  
Используйте ваш собственный девайс (смартфон, планшет, ноутбук, ПК, смарт ТВ).



10  
11  
Беспроводное WiFi или LAN сетевое подключение.



12  
Нужен только браузер (не надо скачивать специальное ПО или приложения).

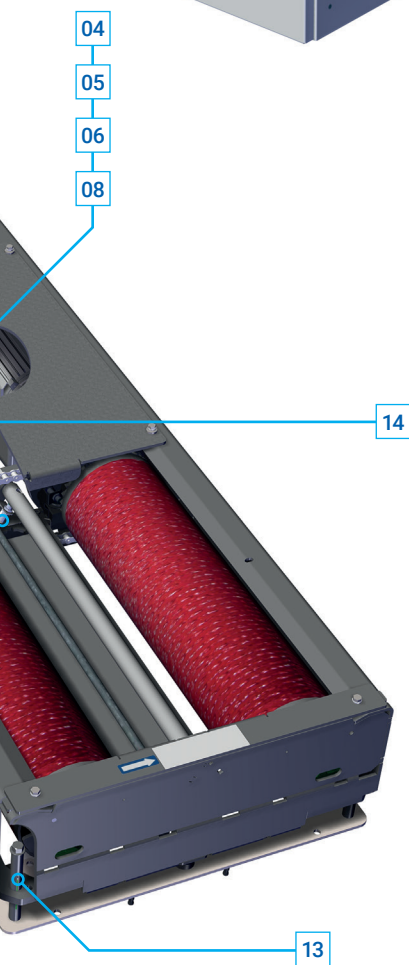

## ПРОСТОЙ МОНТАЖ

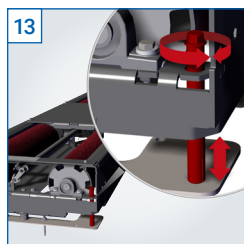

13  
Высоту тормозного стэнда можно отрегулировать относительно уровня пола (специальный патент).



14  
Легкое подключение CAN шины (4 провода) и приводных электродвигателей.

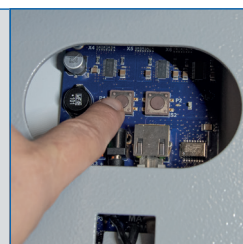

15  
Очень простое беспроводное или по сети подключение дисплеев.

# 10 ПРИЧИН КУПИТЬ **CONNECT unlimited**.

## ПРОСТОТА ОБСЛУЖИВАНИЯ И РЕМОНТА

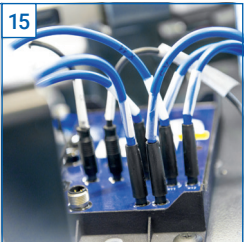

15  
Все датчики легко диагностировать и подключить к интерфейсному модулю в роликовом агрегате.



Персонализированный доступ, диагностика ошибки и просмотр логов через браузер (не нужно специальное ПО).



16  
Удаленное обслуживание через встроенный интерфейс данных.

16 17 19

## БЕЗОПАСНАЯ РАБОТА



Соответствует всем текущим и планируемым стандартам безопасности.

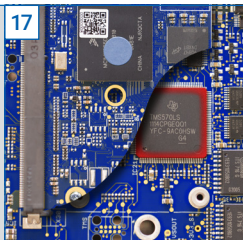

17  
Контроллер безопасности гарантирует высокую степень безопасности использования.

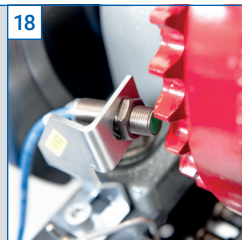

18  
Электронный контроль реального скольжения обеспечивает наилучшее сохранение шин.

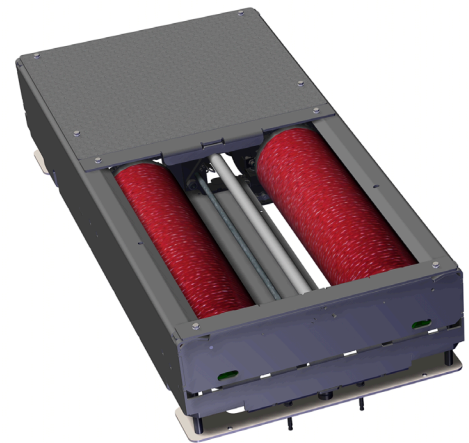

## ОПТИМИЗИРОВАННАЯ КАЛИБРОВКА И ПРОЦЕДУРА ОБСЛУЖИВАНИЯ



Каждый пользователь получает индивидуально настраиваемый доступ.



Понятная инструкция по настройке и калибровке через web-браузер.

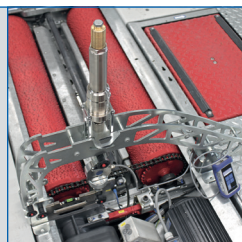

В случае расширения стенда до диагностической линии, новое оборудование легко добавить в меню калибровки и настройки.

18



## ИНТЕГРИРОВАННОЕ И РАСШИРЯЕМОЕ ПО И/ИЛИ ИНТЕРФЕЙСЫ



Полная функциональность. Даже без подключения к интернету или ПК.



Подключение к EUROSYSTEM V8.

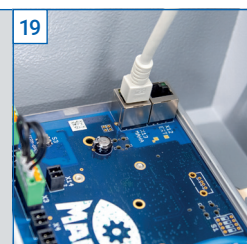

Подключение к сетевым принтерам, интернету, через два интерфейса - сетевой и данных.

## РЕКОМЕНДАЦИИ ПО ПРОДУКТУ

**Какой стенд выбрать? С нагрузкой на ось 3,5 т и мощностью электроприводов 2х3,0 кВт или 4,0 т и 2х4,0 кВт?**

На этот вопрос есть относительно простой ответ.

Силовой роликовый тормозной стенд с допустимой нагрузкой на ось 3,5 т и 3,0 кВт электроприводами - это стенд, который подходит для независимых СТО, авторизованных дилеров и пунктов технического осмотра со средней пропускной способностью.

Версия допустимой нагрузкой на ось 4,0 т и 4,0 кВт электроприводами - это оборудование для автообслуживающих предприятий и пунктов техосмотра с высокой пропускной способностью, а также для станций, где обслуживаются автомобили с повышенным весом.

Главное различие между двумя моделями - это повышенные жесткость на скручивание и допустимая проезжая нагрузка роликового агрегата, а также более мощные электроприводы.

Развивающиеся технологии, системы безопасности, различные опции, а также тренд на электромобили и крупногабаритные автомобили (SUV) ведут к тому, что вес автомобиля будет расти в будущем.

Примите эту информацию к сведению, когда будете принимать решение о покупке оборудования на следующие 10 лет.

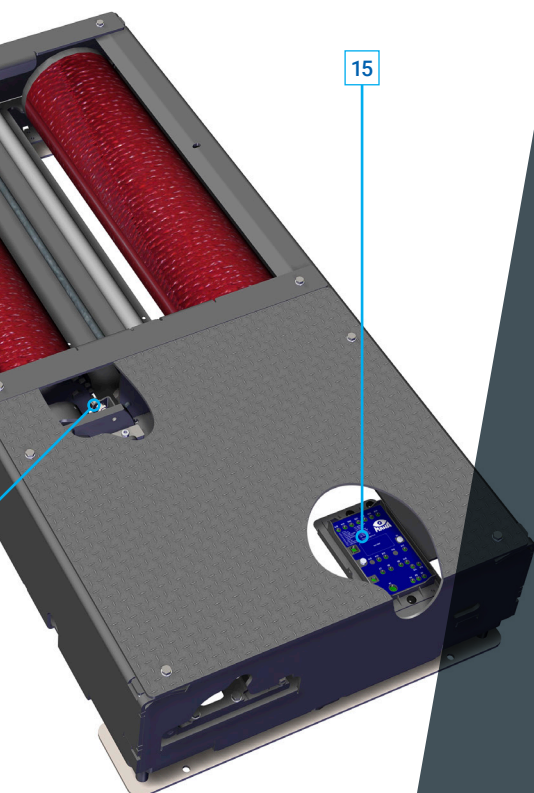

# ОПЦИИ (представлена только часть, за полным перечнем опций обратитесь к вашему представителю MAHA)



Крышки для роликового агрегата. Съемные или откидные

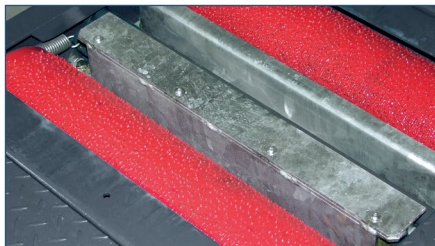

Пневматическое устройство комфортного проезда через стэнд



Взвешивающая система



ASA Livestream (внешний интерфейс данных, например, для точки доступа к wi-fi)



Педаметр, модель C\_PFM 1000



Радиопульт ДУ, модель C\_RECO S



Ролики с пластиковым/ каменным покрытием



Универсальный аналоговый дисплей, модель C\_MSA



Настенный кронштейн для аналогового или ЖК монитора



Переносной сенсорный дисплей (индустриальный стандарт)



ПО: EUROSISTEM V8 CONNECT

BR023001-ru. Оставляем за собой право на технические изменения! Изображения включают элементы, не входящие в объем серийных поставок.

**MAHA Maschinenbau Haldenwang GmbH & Co. KG**  
Hoyen 20  
87490 Haldenwang  
Germany

**maha.ru**